

# HIGHBAY PREMIER

95W		15 200 lm		5 000K		6 500K
140W		22 400 lm		5 000K		6 500K
190W		30 400 lm		5 000K		6 500K
240W		38 400 lm		5 000K		6 500K

Luminaria LED de uso interior para suspender.

- Ideal para iluminar grandes áreas industriales brindando una correcta distribución lumínica
- Diseño ligero y robusto fabricado en materiales de alta resistencia para áreas demandantes
- Compatible con sistemas de control



## APLICACIONES

- Hangares
- Fábricas
- Almacenes
- Aeropuertos



## ESPECIFICACIONES TÉCNICAS

Potencia	95 W
Equivalencia	4 x 54 W Fluor T5
Flujo Luminoso	15 200 lm
Temperatura de Color	5 000 K / 6 500 K
Eficacia	160 lm/W
Tensión Nominal	100-277 V~
Factor de Potencia	>0.955
Índice de Protección	IP44
Protección contra Impactos Mecánicos	IK05
Ángulo de Apertura	70° x 120°
Atenuable	0-10V
Índice de Reproducción de Color (IRC)	>80
Vida Útil	50 000 h (L70B50@25°C)
Distorsión de Armónicas (THD)	<20%
Frecuencia	50/60 Hz
Temperatura de Operación	-30°C ~ 50°C
Temperatura de Almacenaje	-20°C ~ 70°C
Garantía	5 años
Protección contra Sobretensiones	4kV (L,N-PE)
Clase de Aislamiento	Clase I
Material de la Luminaria	Aluminio
Material del Difusor	Policarbonato

## DISEÑO TÉCNICO (mm)

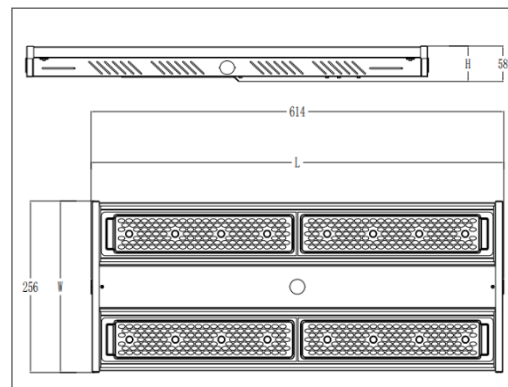

## DIAGRAMA FOTOMÉTRICO

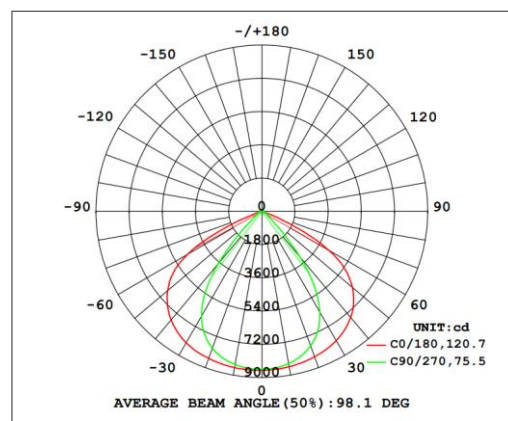

## CURVA ILUMINACIÓN - DISTANCIA

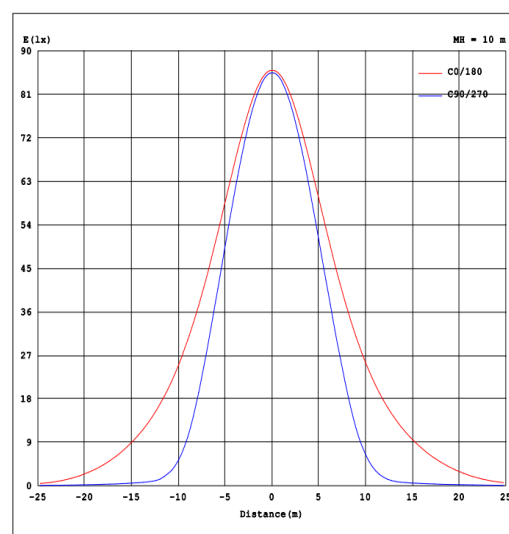

## ESPECIFICACIONES TÉCNICAS

Potencia	140 W
Equivalencia	6 x 54 W Fluor T5
Flujo Luminoso	22 400 lm
Temperatura de Color	5 000 K / 6 500 K
Eficacia	160 lm/W
Tensión Nominal	100-277 V~
Factor de Potencia	>0.95
Índice de Protección	IP44
Protección contra Impactos Mecánicos	IK05
Ángulo de Apertura	70° x 120°
Atenuable	0-10V
Índice de Reproducción de Color (IRC)	>80
Vida Útil	50 000 h (L70B50@25°C)
Distorsión de Armónicas (THD)	<20%
Frecuencia	50/60 Hz
Temperatura de Operación	-30°C ~ 50°C
Temperatura de Almacenaje	-20°C ~ 70°C
Garantía	5 años
Protección contra Sobretensiones	4kV (L,N-PE)
Clase de Aislamiento	Clase I
Material de la Luminaria	Aluminio
Material del Difusor	Policarbonato

## DISEÑO TÉCNICO (mm)

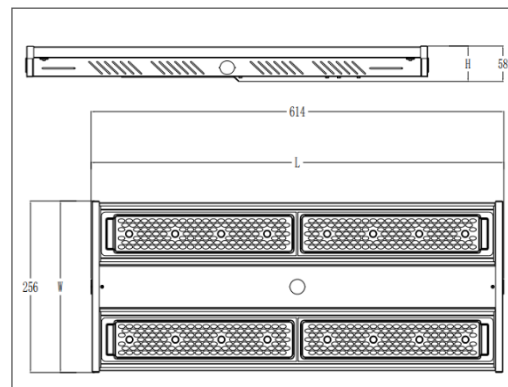

## DIAGRAMA FOTOMÉTRICO

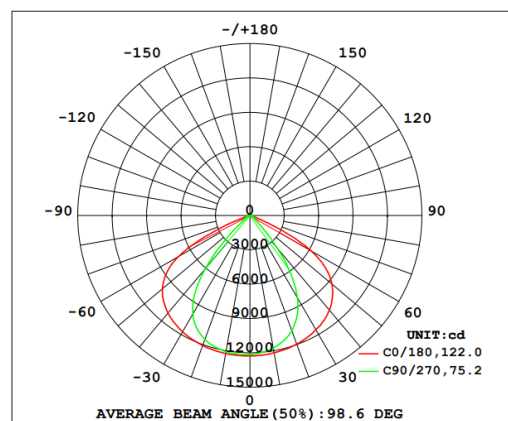

## CURVA ILUMINACIÓN - DISTANCIA

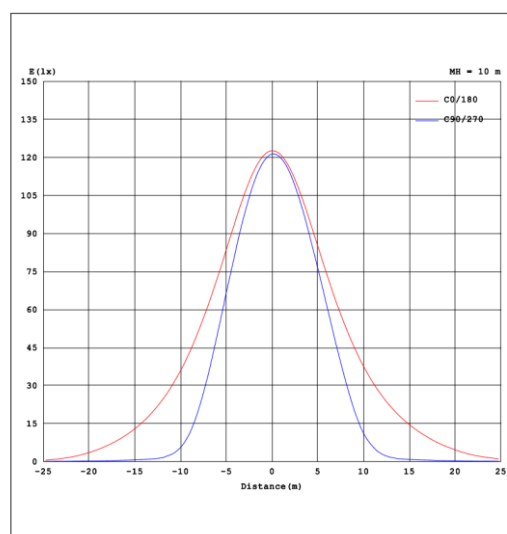

## ESPECIFICACIONES TÉCNICAS

Potencia	190 W
Flujo Luminoso	30 400 lm
Temperatura de Color	5 000 K / 6 500 K
Eficacia	160 lm/W
Tensión Nominal	100-277 V~
Factor de Potencia	>0.95
Índice de Protección	IP44
Protección contra Impactos Mecánicos	IK05
Ángulo de Apertura	40° x 90° / 70° x 120°
Atenuable	0-10V
Índice de Reproducción de Color (IRC)	>80
Vida Útil	50 000 h (L70B50@25°C)
Distorsión de Armónicas (THD)	<20%
Frecuencia	50/60 Hz
Temperatura de Operación	-30°C ~ 50°C
Temperatura de Almacenaje	-20°C ~ 70°C
Garantía	5 años
Protección contra Sobretensiones	4kV (L,N-PE)
Clase de Aislamiento	Clase I
Material de la Luminaria	Aluminio
Material del Difusor	Policarbonato

## DISEÑO TÉCNICO (mm)

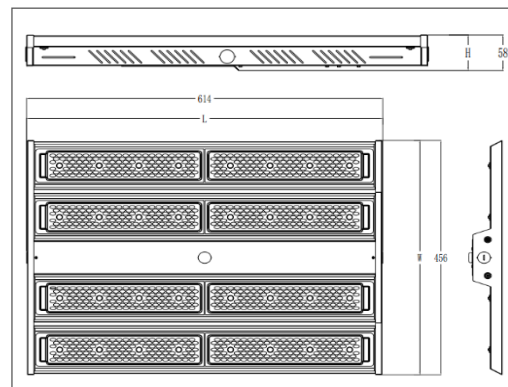

## DIAGRAMA FOTOMÉTRICO

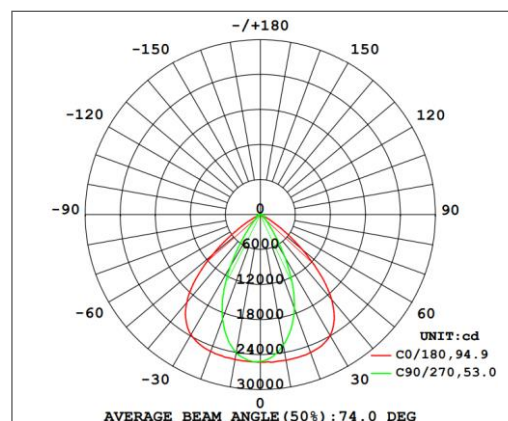

40° X 90°

## DIAGRAMA FOTOMÉTRICO

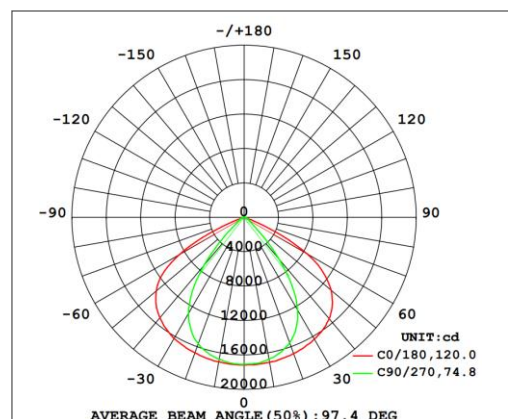

70° X 120°

## ESPECIFICACIONES TÉCNICAS

Potencia	240 W
Flujo Luminoso	38 400 lm
Temperatura de Color	5 000 K / 6 500 K
Eficacia	160 lm/W
Tensión Nominal	100-277 V~
Factor de Potencia	>0.95
Índice de Protección	IP44
Protección contra Impactos Mecánicos	IK05
Ángulo de Apertura	70° x 120°
Atenuable	0-10V
Índice de Reproducción de Color (IRC)	>80
Vida Útil	50 000 h (L70B50@25°C)
Distorsión de Armónicas (THD)	<20%
Frecuencia	50/60 Hz
Temperatura de Operación	-30°C ~ 50°C
Temperatura de Almacenaje	-20°C ~ 70°C
Garantía	5 años
Protección contra Sobretensiones	4kV (L,N-PE)
Clase de Aislamiento	Clase I
Material de la Luminaria	Aluminio
Material del Difusor	Policarbonato

## DISEÑO TÉCNICO (mm)

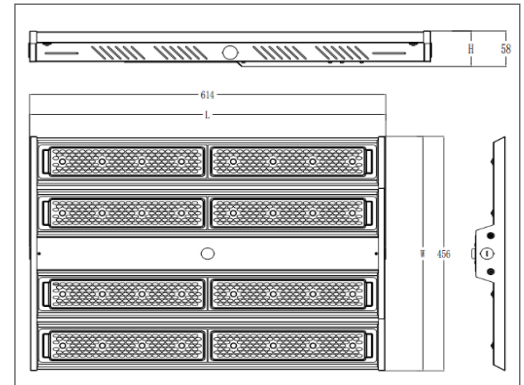

## DIAGRAMA FOTOMÉTRICO

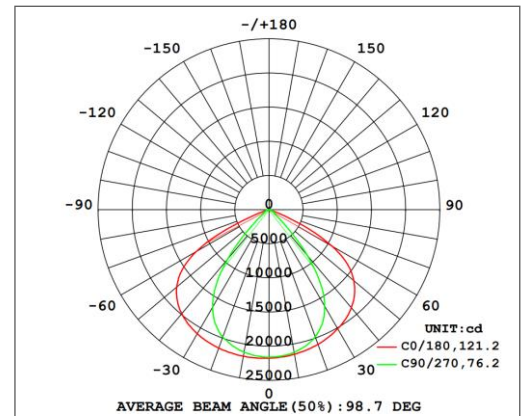

## CURVA ILUMINACIÓN - DISTANCIA

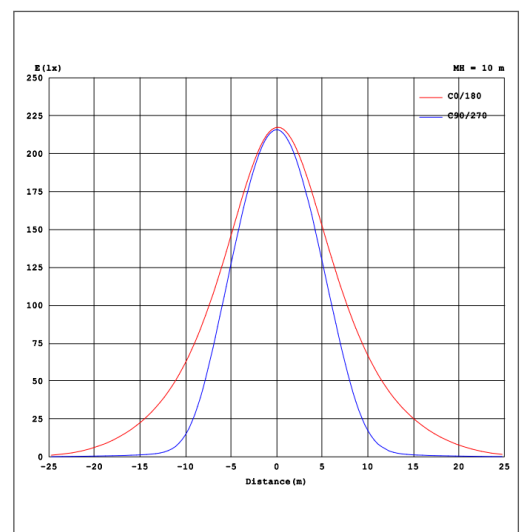

## ACCESORIO PARA SOBREPONER

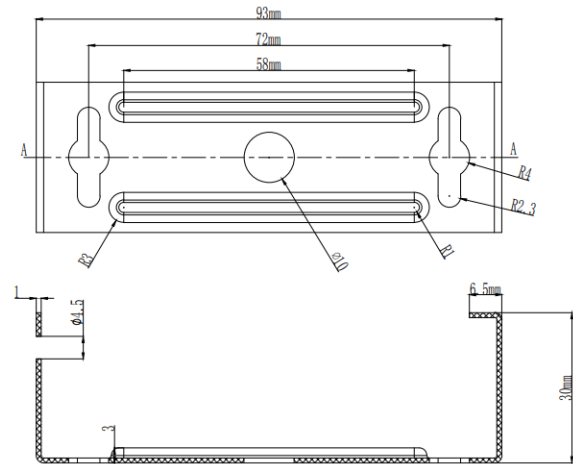
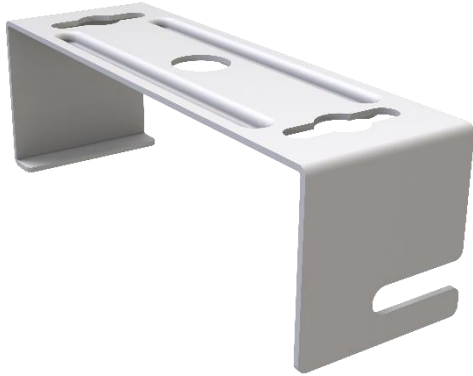

## DATOS LOGÍSTICOS

Clave	Descripción	Pieza Caja	EAN 40	Dimensiones EAN40 (mm)	Peso EAN 40 (g)
88804	LEDVANCE HB PREMIER 95W/850 70X120	1	405807564 8777	662x328x102	600
88805	LEDVANCE HB PREMIER 95W/865 70X120	1	405807564 9392	662x328x102	600
88806	LEDVANCE HB PREMIER 140W/850 70X120	1	405807564 8791	662x328x102	800
88807	LEDVANCE HB PREMIER 140W/865 70X120	1	405807564 9415	662x328x102	800
88808	LEDVANCE HB PREMIER 190W/850 70X120	1	405807564 8814	662x528x102	1200
88809	LEDVANCE HB PREMIER 190W/865 70X120	1	405807564 9439	662x528x102	1200
88810	LEDVANCE HB PREMIER 190W/850 40X90	1	405807564 8739	662x528x102	1200
88811	LEDVANCE HB PREMIER 190W/865 40X90	1	405807564 9316	662x528x102	1200
88812	LEDVANCE HB PREMIER 240W/850 70X120	1	405807564 8838	662x528x102	1500
88813	LEDVANCE HB PREMIER 240W/865 70X120	1	405807564 9453	662x528x102	1500
88853	LEDVANCE HB PREMIER SOPORTE P/ SOBREPONER	50	405807564 9668	205x175x193	3670

